

GESAMTPROGRAMM

Fahrzeugtransporter

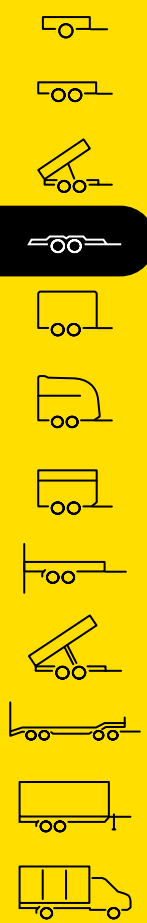

Für jedes
Fahrzeug den
passenden
Anhängen



Lassen Sie sich überzeugen

Unsere Argumente machen es Ihnen leicht, ein überzeugter Anhänger der hochwertigen Humbaure Produkte zu werden.



Ich bin ein Anhänger!

„Weil HUMBAUR ein Meister im Transport ist.“

35 Jahre Erfahrung

Seit über 35 Jahren gehören wir zu den führenden Herstellern von PKW-Anhängern. Über 1.000.000 Anhänger haben seit der Gründung unser Firmengelände verlassen. Inzwischen fertigen wir jedes Jahr um die 60.000 Stück. Diesen Erfahrungsschatz erkennen Sie an jedem unserer Anhänger wieder.

Hohe Qualität

Robust und langlebig – so muss ein Anhänger sein. Wir erreichen dieses Ziel mit hervorragenden Komponenten und erstklassiger Verarbeitung. Ehe wir einen Anhänger ausliefern, prüfen wir jeden auf Herz und Nieren.

Vielfältige Transportlösungen

Unser Angebot deckt ein besonders weites Einsatzgebiet ab. Ob Sie privat oder gewerblich einen Anhänger suchen: Bei uns finden Sie für unterschiedlichste Anwendungen das passende Modell. Wählen Sie zwischen einem zulässigen Gesamtgewicht von 750 kg bis zu 55 t.

Große Auswahl an Zubehör

Sie stellen sehr individuelle Anforderungen an Ihren Anhänger? Mit vielen passenden Zubehörteilen kann sich jeder die umfassende Serienausstattung seinem Bedarf entsprechend erweitern.

Einsatzfreudiger Kundenservice

Ihr Fachhändler in der Nähe betreut Sie mit Ihrem Anhänger bis 3,5 t. Besitzer von Anhängern ab 5 t Gesamtgewicht können unseren Direktservice nutzen. Ob Sie ein Ersatzteil benötigen, oder eine Frage zum Gebrauch haben – wir und Ihr Händler vor Ort sind für Sie da.

Hochwertige Komponenten

Qualität zeigt sich im Detail – Humbaure verwendet deshalb ausschließlich hochwertige Fahrzeugkomponenten von namhaften Herstellern. Wir tauschen kontinuierlich Erfahrungen mit unseren Lieferanten aus. So können wir die Produkte laufend optimieren.

Behalten Sie den Überblick

Inhaltsverzeichnis

Lassen Sie sich überzeugen	2
Auf der Straße Zuhause	4
 Motorrad-/Kleinfahrzeugtransporter	
Motorradtransporter HM	6
Motorrad-/Kleinfahrzeugtransporter KFT	10
 Fahrzeugtransporter	
FTK kippar	14
HKT senkbar	18
Autotransporter-Hochlader Universal.....	22
Hochlader MTK kippar	26
Fahrzeugtransporter MTKB	30
 Universaltransporter	
Hochlader MTK Allcomfort kippar	34
Absenkanhänger Senko	38
 Optionales Zubehör	42
Wir bei Humbaur	46



Die Serie 4000

Auf der Straße Zuhause



Motorradtransporter

HM

Der HM Motorradtransporter für bis zu drei Motorräder bringt Sie sicher ans Ziel - auf die Piste, in die Werkstatt oder in den Urlaub. An zehn verzinkten Zurrösen können Sie Ihre Motorräder sicher befestigen. Eine Auffahrschiene zur Beladung ist in einem eigenen Bohlenschacht unter dem Anhänger untergebracht, die Montage ist mit wenigen Handgriffen möglich. Optionale Schiebestützen sind für alle Modelle als Zubehör erhältlich, ebenso Radstoßdämpfer und ein Kunststoff-Werkzeugkasten. So lässt sich Ihr Motorrad-Anhänger für jeden Bedarf beim Motorradtransport rüsten.



Kleinfahrzeugtransporter

KFT

Der Kleinfahrzeug- und Motorradtransporter KFT ist mit zwei Ausstattungspaketen verfügbar: für den Fahrzeug- und den Motorradtransport. Das Paket „Fahrzeugtransport“ beinhaltet neben dem montierten Bohlenschacht zwei Aluminium-Auffahrampen und zwei Schiebestützen. Das Paket „Motorradtransport“ beinhaltet neben dem montierten Bohlenschacht, zwei lose Motorradwippen, zwei lose Anbindebügel und eine Motorrad-auffahrschiene. Wippe und Anbindebügel für ein drittes Motorrad sind optional erhältlich. Die Alu-Bordwände sind mit integrierten Zurrbügeln ausgestattet. Zum wahren Multitalent wird der neue Humbaour KFT durch die optional erhältliche 350 mm Alu-Bordwand.

Fahrzeugtransporter



FTK

Mit dem neuen kippbaren Fahrzeugtransporter FTK von Humbaour transportieren Sie Ihr Fahrzeug komfortabel und sicher. Der FTK bietet die Vorteile kippbarer Fahrzeuganhänger jetzt auch in der Kompaktklasse. Ideal für KFZ-Reparaturservice-Unternehmen oder auch den Privatanwender zum Transport kleiner Fahrzeuge, wie z.B. einem Smart oder VW Golf. Sie können die Brücke per Stoßdämpfer mechanisch kippen und den Anhänger mühelos über geriffelte Stahl-Auffahrschienen befahren. Optional ist er mit Seilwinde sowie Kipphydraulik (beides optional) erhältlich.

Kleinfahrzeugtransporter



HKT

Der multifunktional einsetzbare Humbaour HKT macht es Ihnen leicht wie nie, Kleinfahrzeuge zu transportieren. Alle HKT Anhängermodelle sind serienmäßig mit einem geschraubten und feuerverzinkten Fahrgestell ausgestattet. Die hydraulisch absenkbar Ladefläche ermöglicht Ihnen ein besonders bequemes und komfortables Be- und Entladen des Anhängers bei einem sehr geringen Auffahrwinkel. Kennzeichnend für den neuen Einachsabsenkanhänger HKT ist der Überfahrspitz hinten. Zur Serienausstattung zählen darüber hinaus die Einsteckmöglichkeiten an allen Ecken.

Fahrzeugtransporter

MTK



Seine extrem robuste und langlebige Ausführung macht den MTK als Tandemachser zum idealen Anhänger für alle, die professionell Fahrzeuge transportieren. Mit einem zulässigen Gesamtgewicht zwischen 2500 und 3500 kg transportieren Sie auch schwerere PKW sicher. Rahmen und Fahrwerk sind feuerverzinkt. Die in Längsrichtung verstellbare Seilwinde ist auf einem stabilen Bock befestigt. Auf ausziehbaren, feuerverzinkten Stahlbohlen fahren Sie das Fahrzeug über einen kleinen Auffahrwinkel auf den Anhänger. Eine optionale Hydraulik hebt dazu die Brücke an. Für das sichere Verzurren der Ladung sind Verzurrmöglichkeiten mit je 400 kg Zugkraft im seitlichen Außenrahmen vorhanden.

Fahrzeugtransporter

Universal



Auf seinem feuerverzinkten Fahrgestell und Rahmen liegt eine durchgehende Bodenplatte für nahezu universelle Transportmöglichkeiten. Sie beladen den Überlader Universal mit zwei ebenfalls gegen Korrosion geschützten Auffahrbohlen. Die Bohlen können über die gesamte Breite verstellt und somit der Spurweite des Fahrzeugs genau angepasst werden. Danach schieben Sie die Bohlen einfach unter die Ladefläche. An sieben Verzurringen befestigen Sie die Ladung für einen sicheren Stand. Einen Alu- statt Holzboden oder Aluminiumbordwände, aber auch eine Plane mit Gestell können Sie jederzeit nachrüsten.

Universaltransporter

MTK Allcomfort



Er macht Ihnen jeden Einsatz so bequem wie möglich: Die hydraulische Brücke kippen Sie einfach mit einer Handpumpe, Gasfedern unterstützen Sie bei der Bedienung der Überfahrwand. Durch die niedrige Ladehöhe von 650 mm bleibt der Auffahrwinkel sehr flach. Damit Sie die Fahrzeuge mühelos auf den Anhänger bekommen, steht Ihnen ein stabiler, optional erhältlicher Seilwindenbock mit Seilwinde zur Verfügung. Die durchdachte Fahrwerkstechnik des MTK Allcomfort sorgt für ein ausgesprochen ruhiges Fahrverhalten.

Absenkanhänger

Senko



Der Senko kommt Ihnen gerne entgegen und nimmt auch Fahrzeuge mit geringer Bodenfreiheit mit. Sie senken dazu ganz bequem hydraulisch mit einer Handpumpe oder optional noch bequemer elektrisch die Ladefläche ab. Seine absenkbaren Gummifederachsen verschaffen Ihnen einen fast ebenen Ladewinkel. Dabei ist der Senko enorm robust. Die Bordwände aus 3 mm starkem Stahlblech halten größten Belastungen stand. Jeder der zehn Zurringe wurde von der Dekra auf eine Zuglast von 800 kg geprüft. Natürlich sind alle Fahrzeugkomponenten im Tauchbad feuerverzinkt.

Fahrzeugtransporter

MTKB



Durchdacht und zuverlässig präsentiert sich der MTKB. Dank des geschlossenen Kofferaufbaus aus GfK-Sandwichpaneelen transportiert er seine Fracht trocken und sightgeschützt. Platz hat er dabei für viele Fahrzeuge: vom Sportwagen über Oldtimer bis hin zum Geländewagen und Kleintransporter. Die Ladungssicherung geht einfach von der Hand. Die beiden Standschienen ermöglichen in Verbindung mit den Radanschlagen und Radzurrurten eine kinderleichte und vor allem verlässliche Sicherung. Die praktische elektrische Seilwinde kann quer verstellt werden und macht auch die Ladung von nicht fahrbereiten Vehikeln möglich. Dank der verfügbaren Zusatzausstattung wie den beidseitigen Doppelflügeltüren und der Zusatztüre vorne und hinten, kann das Fahrzeug auch auf schmalen Straßen im Handumdrehen im Anhängerinneren gesichert werden.

MOTORRADTRANSPORTER HM





Bereit für drei coole Bikes

- 1 V-Zugdeichsel tauchbad feuerverzinkt
- 2 13-poliger Stecker und Rückfahrcheinwerfer
- 3 10 verzinkte Zurrösen zur Ladungssicherung
- 4 3 Standschienen mit Bügel montiert
- 5 Auffahrschiene im Bohlenschacht integriert
- 6 Humbaur Multifunktionsbeleuchtung



MOTORRADTRANSPORTER **HM**

HM 752113

TECHNISCHE DATEN

HM 752113

Gesamtmaß	3142 x 1765 x 980 mm
Innenmaß	2095 x 1365 x 70 mm
Zul. Gesamtgewicht	750 kg
Nutzlast	575 kg
Ladehöhe	515 mm
Bereifung	13"
Auffahrwinkel	15°

HM 102113

Gesamtmaß	3195 x 1765 x 990 mm
Innenmaß	2095 x 1365 x 70 mm
Zul. Gesamtgewicht	1000 kg
Nutzlast	789 kg
Ladehöhe	535 mm
Bereifung	13"
Auffahrwinkel	15°

Zubehör (optional)

- 2 St. Schiebestützen
- Stützrad
- Ersatzrad
- Radstoßdämpfer lose
- Radstoßdämpfer montiert
- Adapter 7 – 13-polig
- Steckschloss (ungebremste Anhänger)
- Werkzeugkasten





Befestigung für Zurrgurte



3 Standschienen mit Bügel montiert



1 Auffahrtschiene im Bohlenschacht integriert



Großdimensionierte Qualitätsbereifung für ein ruhiges Fahrverhalten auch bei schlechtem Straßenbelag



DER IDEALE PARTNER

FÜR DEN MOTORRADSPORT

Platz für   

KLEINFahrZEUGTRANSPORTER **KFT**



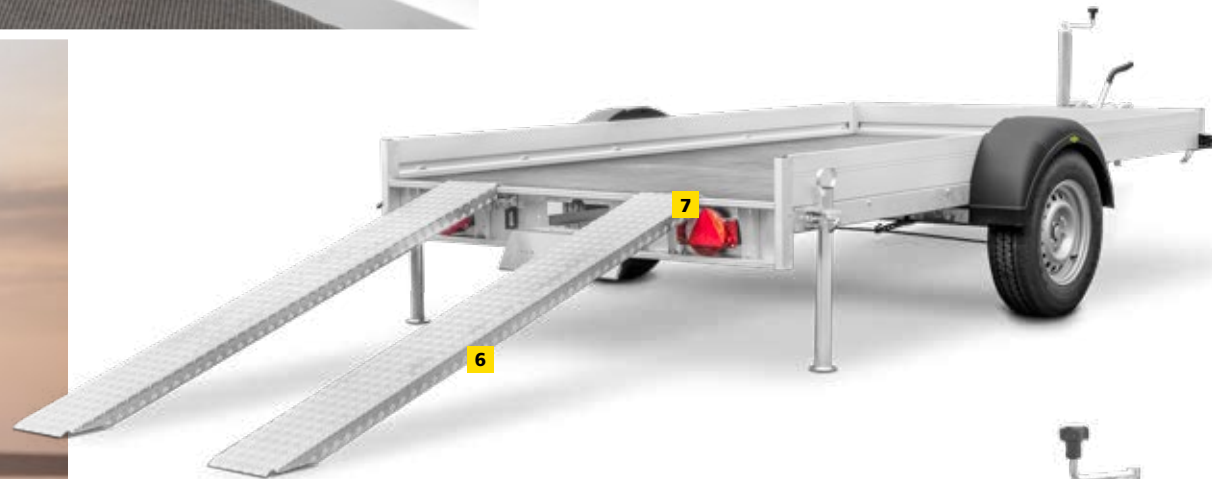
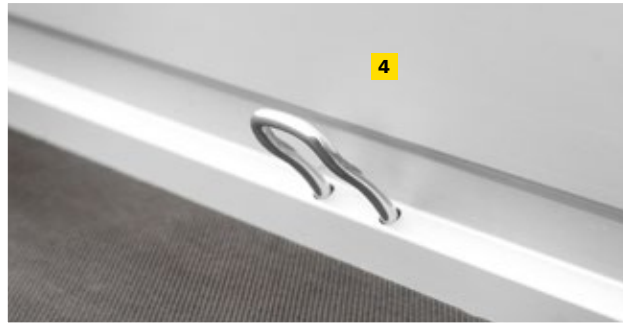

Konzipiert zum Transport von Kleinwagen oder bis zu drei Motorrädern

- 1 V-Zugdeichsel Tauchbad feuerverzinkt
- 2 13-poliger Stecker
- 3 Bodenplatte 15 mm
- 4 10 Verzurrmöglichkeiten in der seitlichen Alu-Bordwand
- 5 Stützrad vollautomatisch
- 6 Zubehörpaket Fahrzeugtransport oder Motorradtransport (optional erhältlich)
- 7 Humbaур Multifunktionsbeleuchtung mit Rückfahrcheinwerfer
- 8 Radstoßdämpfer (optionales Zubehör)

KLEINFahrZEUGTRANSPORTER **KFT**

KFT 153117 Alu

TECHNISCHE DATEN

KFT 153117 ALU

Gesamtmaß	4445 x 2260 x 930 mm
Innenmaß	3115 x 1765 x 150 mm
Zul. Gesamtgewicht	1500 kg
Nutzlast	1196 kg
Ladehöhe	570 mm
Bereifung	14"

Zubehör (optional)

- 2 St. Schiebestützen
- Ersatzrad
- Radstoßdämpfer lose
- Radstoßdämpfer montiert
- Bordwandhöhe 350mm
- Paket Fahrzeugtransporter
- Paket Motorradtransporter

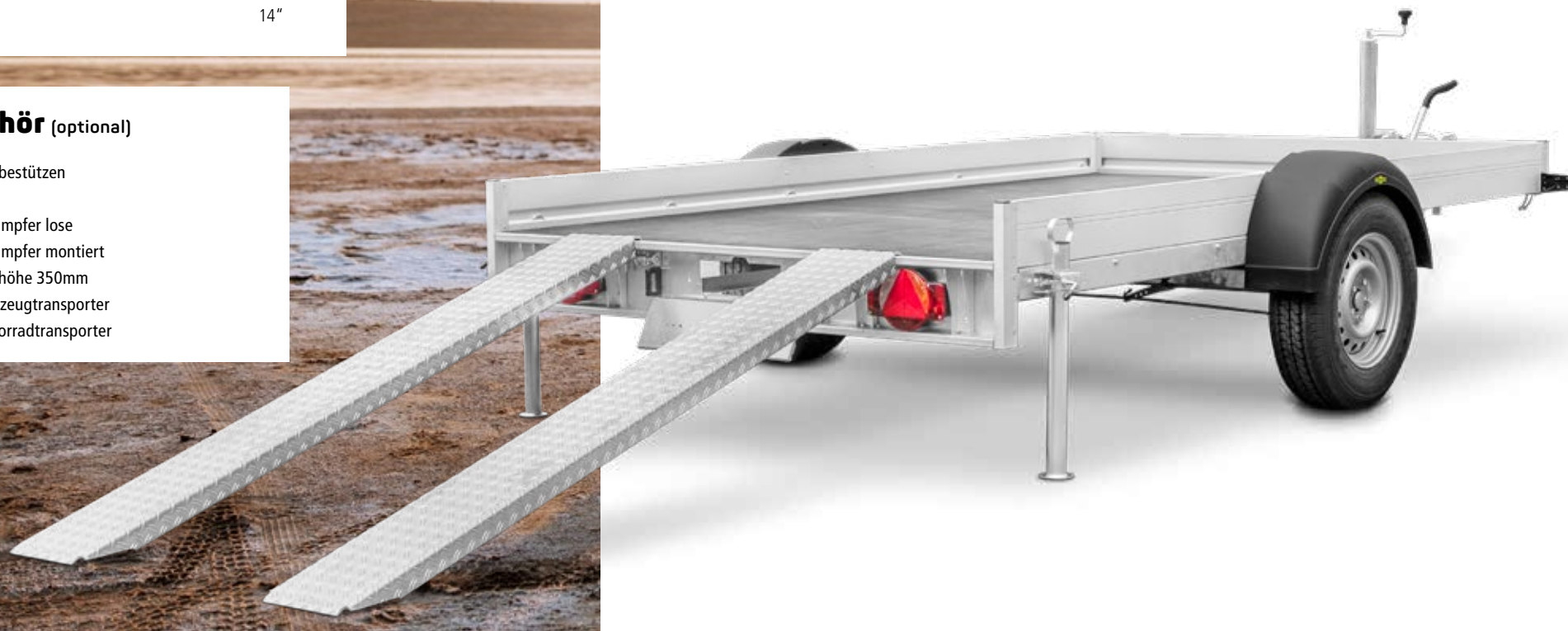



Zubehörpaket Fahrzeugtransporter beinhaltet
 Bohlschacht | 2x Aluminium Auffahrampen | 2x Schiebestützen montiert



Zubehörpaket Motorradtransporter beinhaltet
 Bohlschacht
 2x Motorradwippe lose
 2x Anbindebügel lose
 1x Motorradauffahrschiene



KLEINFahrZEUGTRANSPORTER FTK

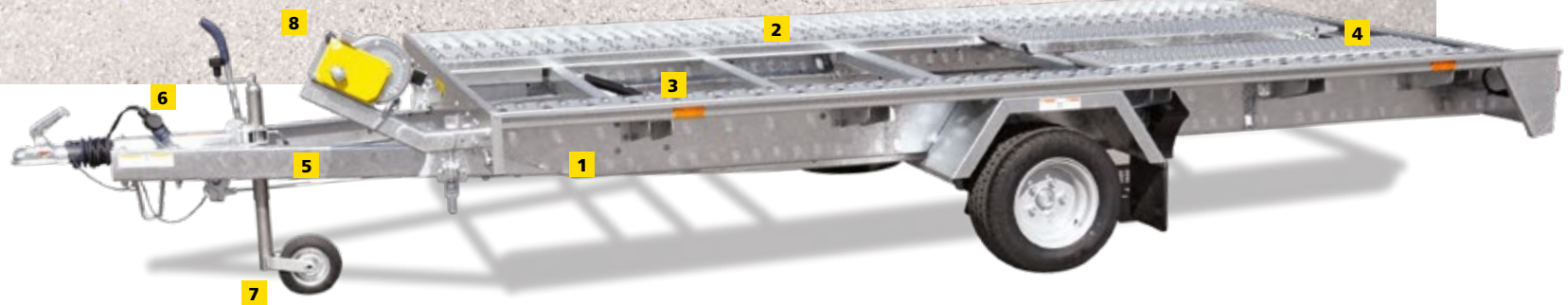

Er ist unverwüstlich, flexibel und schafft so richtig was weg

- | | |
|--|--|
| 1 Fahrgestell geschraubt und verzinkt | 7 Stützrad |
| 2 Verzinkte Kippbrücke | 8 optionaler Seilwindenbock mit Seilwinde |
| 3 Bodenplatte 15 mm | 9 optionaler Radanschlag auf den Standschienen verstellbar |
| 4 Stahl-Auffahrschienen feuerverzinkt | 10 Humbaur Multifunktionsbeleuchtung mit Rückfahrcheinwerfer |
| 5 V-Zugdeichsel Tauchbad feuerverzinkt | |
| 6 13-poliger Stecker | |

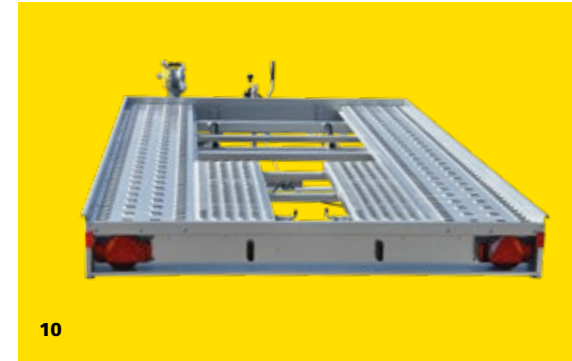

KLEINFahrZEUGTRANSPORTER **FTK**

FTK 133520

TECHNISCHE DATEN

FTK 133520

Gesamtmaß	4880 x 2050 x 630 mm
Innenmaß	3500 x 2000 x 50 mm
Zul. Gesamtgewicht	1300 kg
Nutzlast	860 kg
Ladehöhe	570 mm
Bereifung	10"
Auffahrwinkel	10°

FTK 153520

Gesamtmaß	4880 x 2050 x 630 mm
Innenmaß	3500 x 2000 x 50 mm
Zul. Gesamtgewicht	1500 kg
Nutzlast	1060 kg
Ladehöhe	580 mm
Bereifung	10"
Auffahrwinkel	10°

FTK 204020

Gesamtmaß	5375 x 2050 x 630 mm
Innenmaß	4000 x 2000 x 50 mm
Zul. Gesamtgewicht	2000 kg
Nutzlast	1370 kg
Ladehöhe	580 mm
Bereifung	10"
Auffahrwinkel	9°

FTK 274020

Gesamtmaß	5375 x 2050 x 630 mm
Innenmaß	4000 x 2000 x 50 mm
Zul. Gesamtgewicht	2700 kg
Nutzlast	2070 kg
Ladehöhe	580 mm
Bereifung	10"
Auffahrwinkel	9°



Zubehör (optional)

- Seilwindenbock mit Seilwinde
- Radanschlag 360 mm
- Ersatzradhalter FTK lose & Ersatzrad
- Radstoßdämpfer lose
- Radstoßdämpfer montiert
- Adapter 7 – 13-polig
- PKW-Zurrgurt, 50 mm Gurtbreite, Länge 2500 mm
- Automatik Stützrad
- Hydraulik mit doppelwirkendem Zylinder zum Kippen der Ladefläche
- Ersatzrad mit Halter



Stoßdämpfer für die mechanischen Kippfunktion



Optionaler Radanschlag zur Ladungssicherung



Einfaches Handling zur Anbringung der Stahl-Auffahrschienen



Einfaches Handling zur Anbringung der Stahl-Auffahrschienen

FAHRZEUGTRANSPORTER HKT





Konzipiert zum Transport von Motorrädern oder Kleinfahrzeugen

- | | |
|---|--|
| 1 geschraubtes, feuerverzinktes Fahrgestell | 7 Holzboden 15 mm stark |
| 2 Ladefläche hydraulisch absenkbar | 8 Seitenwände aus Aluminum 150 mm hoch mit integrierten Zurringen (Zugkraft 400 kg pro Zurring, Dekra geprüft) |
| 3 mechanische Sicherheitsverriegelung der Schwenkachse im Fahrbetrieb | 9 Einsteckmöglichkeiten an allen Ecken für z.B. Planengestell |
| 4 Humbaur Multifunktionsbeleuchtung mit Rückfahrcheinwerfer | 10 13-poliger Stecker |
| 5 mit Überfahrspitz hinten | 11 Handpumpe zum Heben und Senken der Ladefläche |
| 6 Nummernschildhalter hinten, zum Beladen wegschwenkbar | |



FAHRZEUGTRANSPORTER **HKT**

Die HKT Reihe

TECHNISCHE DATEN

	HKT 752515 S	HKT 132515 S	HKT 152515 S	HKT 182515 S	HKT 132817 S
Gesamtmaß	4050 x 2250 x 660 mm	4085 x 2250 x 660 mm	4085 x 2250 x 660 mm	4085 x 2250 x 660 mm	4410 x 2450 x 670 mm
Innenmaß	2500 x 1565 x 150 mm	2500 x 1565 x 150 mm	2500 x 1565 x 150 mm	2500 x 1565 x 150 mm	2800 x 1765 x 150 mm
Zul. Gesamtgewicht	750 kg	1350 kg	1500 kg	1800 kg	1350 kg
Nutzlast	450 kg	1018 kg	1168 kg	1450 kg	1000 kg
Ladehöhe	420 mm	420 mm	420 mm	420 mm	420 mm
Bereifung	13"	13"	13"	13"	13"
Auffahrwinkel	6°	6°	6°	6°	5°

	HKT 152817 S	HKT 182817 S	HKT 133117 S	HKT 153117 S	HKT 183117 S
Gesamtmaß	4410 x 2450 x 670 mm	4410 x 2450 x 670 mm	4610 x 2450 x 670 mm	4610 x 2450 x 670 mm	4610 x 2450 x 670 mm
Innenmaß	2800 x 1765 x 150 mm	2800 x 1765 x 150 mm	3100 x 1765 x 150 mm	3100 x 1765 x 150 mm	3100 x 1765 x 150 mm
Zul. Gesamtgewicht	1500 kg	1800 kg	1350 kg	1500 kg	1800 kg
Nutzlast	1150 kg	1410 kg	985 kg	1135 kg	1415 kg
Ladehöhe	420 mm	420 mm	420 mm	420 mm	420 mm
Bereifung	13"	13"	13"	13"	13"
Auffahrwinkel	5°	5°	4°	4°	4°

Zubehör (optional)

- Radstoßdämpfer lose
- Radstoßdämpfer montiert
- Plane & Spriegel grau oder blau, Ladehöhe 1600 mm / 1800 mm,
- Plane & Spriegel blau, Ladehöhe 1600 mm / 1800 mm, für optionale Klappe
- Motorradwippe
- Ersatzrad
- Adapter 7 / 13-polig
- Steckschloss für ungebremste Anhänger
- Bordwände 350 mm
- Heckklappe anstatt Überfahrspitz
- Werkzeugkasten auf Deichsel





Motorradwippe optional erhältlich



Handpumpe mit Ölbehälter

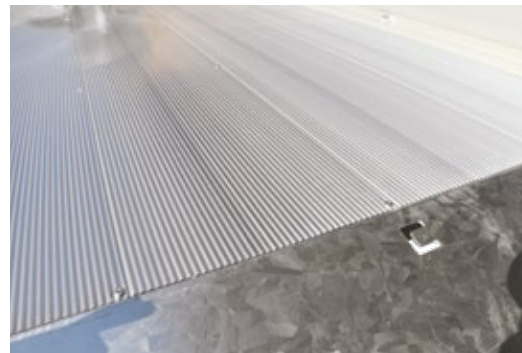

Statt serienmäßig Holzboden ist auch optional Aluboden möglich



Optionale Motorradwippe zur Festmontage auf der Ladefläche



Motorradwippe flexibel



4/5/6° je nach Modell

HOCHLADER UNIVERSAL



Universell einsetzbar – im wahrsten Sinne des Wortes

- | | |
|---|--|
| <p>1 V-Zugdeichsel eingeschraubt,
Tauchbad feuerverzinkt</p> <p>2 13-poliger Stecker</p> <p>3 Bodenplatte 18 mm stark</p> <p>4 2 Tauchbad feuerverzinkte
Auffahrbohlen aus Gitterrost
unter der Ladefläche eingeschoben</p> <p>5 2 Stützfüße (Universal 3500)</p> <p>6 7 Verzurringe pro Seite im Außenrahmenprofil</p> | <p>7 Lochprägung für Radstopper im
Außenrahmenprofil</p> <p>8 Seilwinde mit Seil und 3-fach
tiefenverstellbarer Halterung</p> <p>9 Automatik-Stützrad (Universal 3000)</p> <p>10 Stützrad mit großer Radrolle (Universal 3500)</p> <p>11 Humbaur Multifunktionsbeleuchtung
mit Rückfahrcheinwerfer</p> |
|---|--|



Optional mit Aluminiumboden

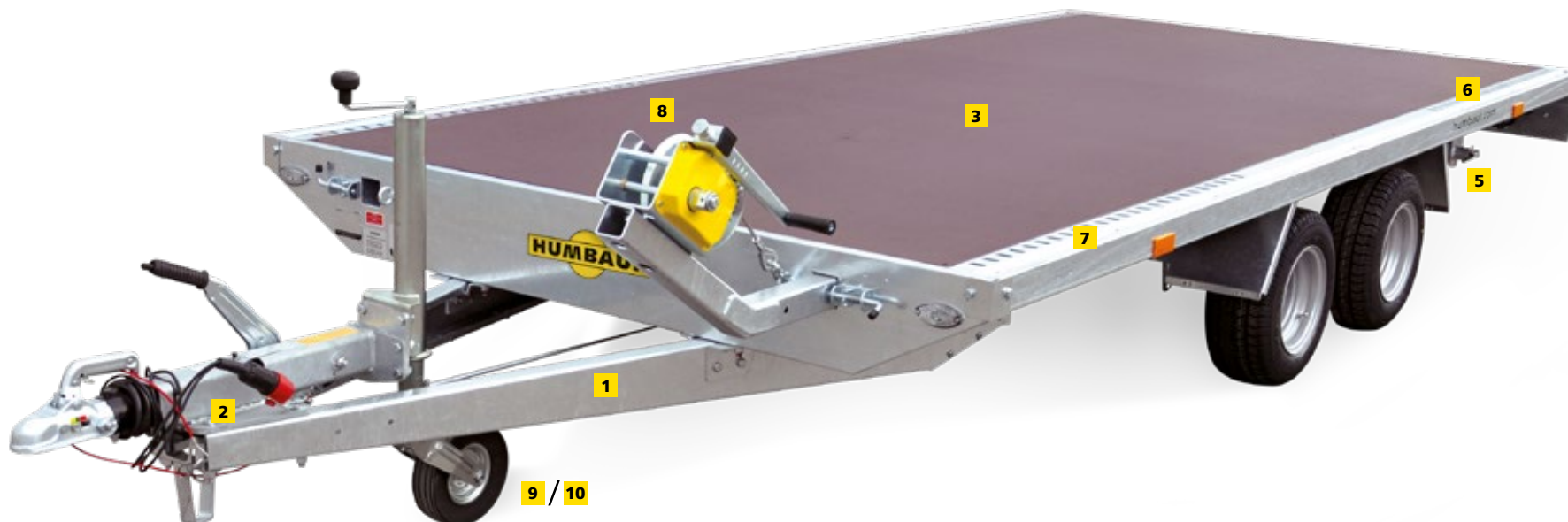

HOCHLADER UNIVERSAL

Universal

TECHNISCHE DATEN

UNIVERSAL 3000 - HOLZ

Gesamtmaß	5374 x 2034 x 830 mm
Innenmaß	4000 x 2030 mm
Zul. Gesamtgewicht	3000 kg
Nutzlast	2310 kg
Ladehöhe	600 mm
Bereifung	10"
Auffahrwinkel	13°

UNIVERSAL 3500 - HOLZ

Gesamtmaß	5405 x 2050 x 890 mm
Innenmaß	4000 x 2030 mm
Zul. Gesamtgewicht	3500 kg
Nutzlast	2714 kg
Ladehöhe	670 mm
Bereifung	13"
Auffahrwinkel	15°

TECHNISCHE DATEN

UNIVERSAL 3000 - ALU

Gesamtmaß	5374 x 2034 x 830 mm
Innenmaß	4000 x 2030 mm
Zul. Gesamtgewicht	3000 kg
Nutzlast	2320 kg
Ladehöhe	600 mm
Bereifung	10"
Auffahrwinkel	13°

UNIVERSAL 3500 - ALU

Gesamtmaß	5405 x 2050 x 890 mm
Innenmaß	4000 x 2030 mm
Zul. Gesamtgewicht	3500 kg
Nutzlast	2743 kg
Ladehöhe	670 mm
Bereifung	13"
Auffahrwinkel	15°



Zubehör (optional)

- Ersatzrad
- Ersatzradhalter
- Ersatzradhalter unter der Ladefläche
- Radstoßdämpfer lose
- Radstoßdämpfer montiert
- Radstopper Universal
- H-Gestell 800 mm hoch
- Bordwandaufsatz 350 mm
- Bordwände 350 mm
- PKW-Zurring, 50 mm Gurtbreite / 2500 mm
- Plane & Spriegel, LH 1800 mm / 2000 mm;
Farbe frei wählbar
- Stützfüße
- Werkzeugbox

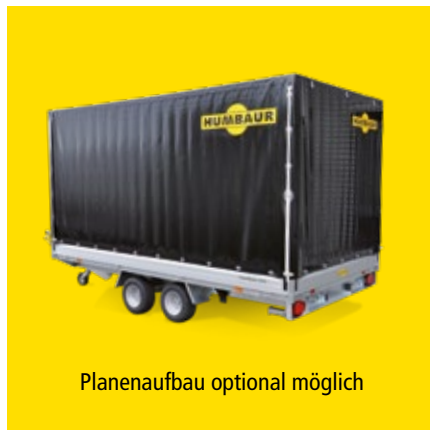

Planenaufbau optional möglich



Bordwände optional erhältlich



Stabiler Grundrahmen aus gekanteten Stahlprofilen



Auffahrbohlen aus Stahl feuerverzinkt

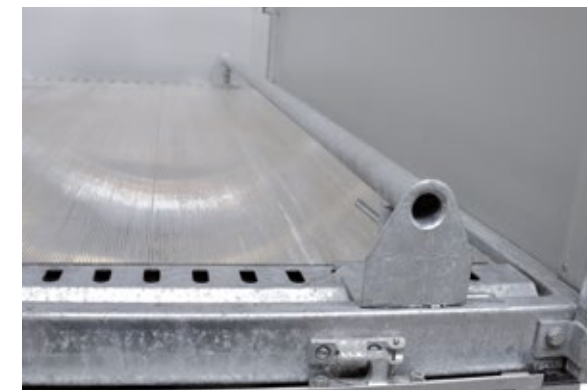

Verstellmöglichkeiten des optionalen Radstoppers



Seilwinde mit Seil und 3-fach verstellbarer Halterung

FAHRZEUGTRANSPORTER MTK (TANDEM KIPPBAR)



Extrem robust und langlebig – für echte Profi-Fahrzeugtransporte

- | | | | |
|---|--|---|--|
| 1 | Geschraubtes, feuerverzinktes Fahrgestell | 6 | Standfläche mit Lochprägungen für sicheren Stand |
| 2 | Geschweißte, feuerverzinkte Kippbrücke | 7 | 6 Paar Zurrpunkte bei Länge 3600 und 4200 mit je 400 kg Zurrkraft im Außenrahmen |
| 3 | Kippbrücke über Gasdruckdämpfer mechanisch kippbar | 8 | 8 Paar Zurrpunkte bei Länge 4700 mit je 400 kg Zurrkraft im Außenrahmen |
| 4 | Stahlaufschienen unter der Ladefläche ausziehbar | 9 | Kippbrücke im abgesenkten Zustand mechanisch verriegelt |
| 5 | In Längsrichtung verstellbare Seilwinde | | |

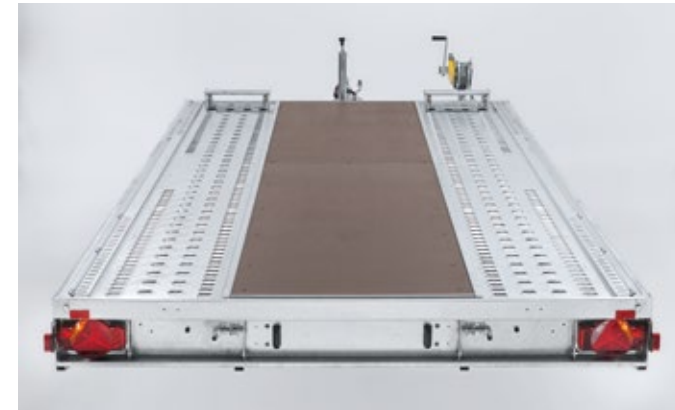

Besondere Stabilität durch quergerichtete Profilein der Brücke



FAHRZEUGTRANSPORTER MTK (TANDEM KIPPBAR)

Die MTK Reihe

TECHNISCHE DATEN

	MTK 254222	MTK 304222	MTK 354222	MTK 304722	MTK 354722
Gesamtmaß	5700 x 2180 x 900 mm	5700 x 2180 x 900 mm	5700 x 2180 x 900 mm	6200 x 2180 x 900 mm	6200 x 2180 x 900 mm
Innenmaß	4200 x 2180 mm	4200 x 2180 mm	4200 x 2180 mm	4700 x 2180 mm	4700 x 2180 mm
Zul. Gesamtgewicht	2500 kg	3000 kg	3500 kg	3000 kg	3500 kg
Nutzlast	1780 kg	2280 kg	2720 kg	2240 kg	2680 kg
Ladehöhe	650 mm	650 mm	650 mm	650 mm	650 mm
Bereifung	13"	13"	13"	13"	13"
Auffahrwinkel	11°	11°	11°	11°	11°

Zubehör (optional)

- Plane & Spriegel Ladehöhe 1800 mm
- Plane & Spriegel Ladehöhe 2000 mm
- Radstoßdämpfer lose
- Radstoßdämpfer montiert
- Alu-Bordwände 350 mm
- Holzboden, Entfall der Standschienen
- Aluboden, Entfall der Standschienen
- Holzboden zwischen Standschienen
- Doppelwirkender Zylinder zum Kippen der Ladefläche
- Seilwinde 5-fach quer verstellbar
- Elektrische Seilwinde, verstellbar





Im Bohlenschacht einschiebbare feuerverzinkte Stahlbohlen



Besondere Stabilität durch in Querrichtung an der Brücke angebrachte Doppelhutprofile



Brücke mit speziellem Kipp-lager

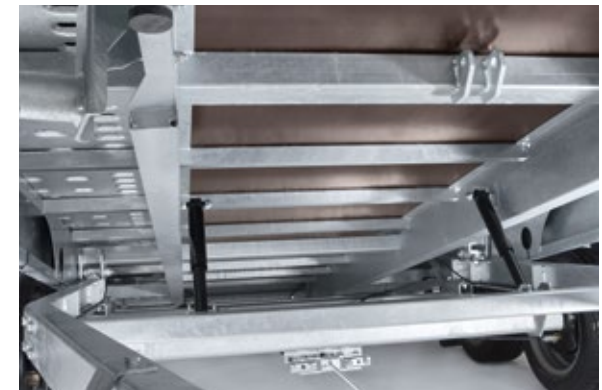

Extreme Stabilität durch eine geboltze, genietete und verschraubte Brücke mit durchgehenden Brückenlängsträgern

FAHRZEUGTRANSPORTER MTKB



MTKB

Sportwagen und Oldtimer sicher und komfortabel transportieren

Rennstrecke, Urlaub, Oldtimertreffen – nicht immer will man mit seinem wertvollen Fahrzeug zum Bestimmungsort fahren. Aber was dann? Mit einem zuverlässigen Fahrzeugtransporter kann das Fahrzeug einfach und komfortabel transportiert werden. Der MTKB 355724-22 bietet viel Platz und punktet mit durchdachten Details. Eins ist sicher: die Fracht reist gut geschützt mit.



FAHRZEUGTRANSPORTER **MTKB**

TECHNISCHE DATEN

MTKB 35 57 24-22

Gesamtmaß	7531 x 2481 x 2818 mm
Innenmaß	5726 x 2334 x 2086 mm
Zul. Gesamtgewicht	3500 kg
Nutzlast	2000 kg
Ladehöhe	650 mm
Bereifung	13"



ÜBERBLICK

WICHTIGE DETAILS

- Standschienen ca. 700 mm breit für eine perfekte Ladungssicherung
- Aluminium-Überfahrklappe mit besonders niedrigem Auffahrwinkel
- Doppelflügeltüren beidseitig zum Aus- und Einsteigen
- Zugangstür vorne zur Befestigung der Radzurrgurte
- Zugangstür hinten zur Befestigung der Radzurrgurte
- 100 km/h-Zulassung

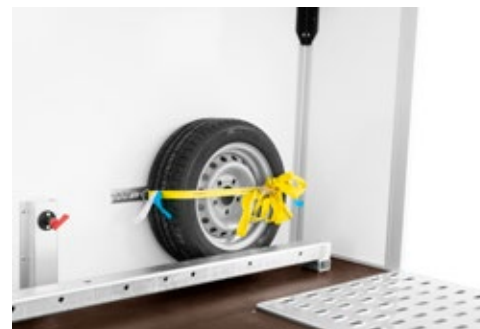

UNIVERSALTRANSPORTER MTK (ALLCOMFORT TANDEM)



Bequemes und leichtes Be- und Entladen des Anhängers

- 1 Geschraubtes, feuerverzinktes Fahrgestell
- 2 Geschweißte, feuerverzinkte Kippbrücke
- 3 Doppelwirkender Zylinder zum Kippen der Ladefläche
- 4 Überfahrwand gelocht mit Gasfederunterstützung
- 5 Bordwände aus eloxiertem Aluminium
- 6 Zurrpunkte 400 kg im Außenrahmen
- 7 Optionale Seilwinde 5-fach quer verstellbar
- 8 Bodenplatte 18 mm stark, witterungsbeständig

Gelochte
Überfahrwand
hochgeklappt mit
Gasfederunterstützung



UNIVERSALTRANSPORTER **MTK** (ALLCOMFORT TANDEM)

Die MTKA Reihe

TECHNISCHE DATEN

	MTKA 254222	MTKA 3042222	MTKA 354222
Gesamtmaß	5750 x 2305 x 1690 mm	5750 x 2305 x 1690 mm	5750 x 2305 x 1690 mm
Innenmaß	4200 x 2180 x 200 mm	4200 x 2180 x 200 mm	4200 x 2180 x 200 mm
Zul. Gesamtgewicht	2500 kg	3000 kg	3500 kg
Nutzlast	1630 kg	2130 kg	2580 kg
Ladehöhe	650 mm	650 mm	650 mm
Bereifung	13"	13"	13"
Auffahrwinkel	10°	10°	10°

	MTKA 304722	MTKA 354722
Gesamtmaß	6250 x 2305 x 1390 mm	6250 x 2305 x 1690 mm
Innenmaß	4700 x 2180 x 200 mm	4700 x 2180 x 200 mm
Zul. Gesamtgewicht	3000 kg	3500 kg
Nutzlast	2080 kg	2535 kg
Ladehöhe	650 mm	650 mm
Bereifung	13"	13"
Auffahrwinkel	9°	9°

Zubehör (optional)

Radstoßdämpfer montiert
 2 Stück Auslegestangen für Heckklappe lose
 Alubordwände 350 mm hoch
 Seilwinde 5-fach verstellbar
 Elektrische Seilwinden, verstellbar
 Aluboden anstatt Holzboden



Besondere Stabilität durch Doppelhutprofile
 in Querrichtung an der Brücke



Optional mit Seilwinde, Zugseil und Umlenkrolle, 5-fach verstellbar

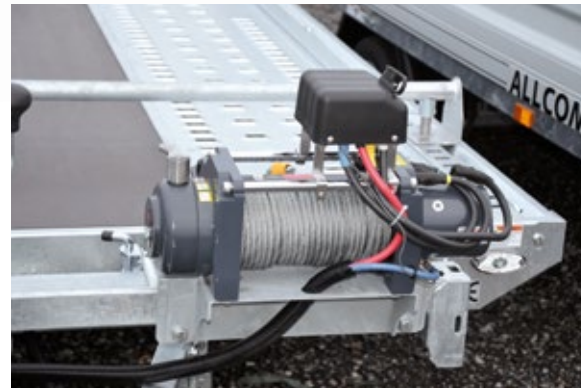

Elektrische Seilwinde



Tauchbad feuerverzinkte Eckungen und Spannverschlüsse vorne

ABSENKANHÄNGER SENKO



Unser absenkbarer Alleskönner – stabil und langlebig

- | | |
|--|--|
| <p>1 Geschweißte Bordwand-/Rahmenkonstruktion aus Stahlblech, Tauchbad feuerverzinkt</p> <p>2 Geschraubte V-Zugdeichsel, Tauchbad feuerverzinkt</p> <p>3 13-poliger Stecker und Rückfahrscheinwerfer</p> <p>4 Tauchbad feuerverzinkte Überfahrwand mit rutschhemmendem Gitterbelag, sowie mit Gasfederunterstützung (Höhe ca. 1240 mm, auf 2500 kg Achslast geprüft)</p> | <p>5 Zurringe im Außenrahmen montiert 10 Stück (5 Paar) bei 3000 mm und 12 Stück (6 Paar) bei 3750/3990 mm Kastenlänge, Zugkraft 1000 kg pro Zurring</p> <p>6 Stützrad vollautomatisch</p> <p>7 Stahl-Kotflügel, automatisch öffnend und schließend während des Absenkvorgangs</p> <p>8 Beleuchtung seitlich montiert</p> <p>9 Absenkhydraulik mit Handpumpe</p> |
|--|--|



ABSENKANHÄNGER **SENKO**

Die Senko Reihe

TECHNISCHE DATEN

	Senko 253016	Senko 303016	Senko 353016	Senko 253718
Gesamtmaß	4750 x 2230 x 1740 mm	4750 x 2230 x 1740 mm	4680 x 2230 x 1740 mm	5500 x 2480 x 1740 mm
Innenmaß	3000 x 1600 x 270 mm	3000 x 1600 x 270 mm	3000 x 1600 x 270 mm	3750 x 1850 x 270 mm
Zul. Gesamtgewicht	2500 kg	3000 kg	3500 kg	2500 kg
Nutzlast	1775 kg	2260 kg	2740 kg	1655 kg
Ladehöhe	470 mm	470 mm	470 mm	470 mm
Bereifung	13"	13"	13"	13"
Auffahrwinkel	7°	7°	7°	7°

	Senko 303718	Senko 353718	Senko 304019	Senko 354019
Gesamtmaß	5500 x 2480 x 1740 mm	5470 x 2480 x 1740 mm	5740 x 2550 x 1740 mm	5710 x 2550 x 1740 mm
Innenmaß	3750 x 1850 x 270 mm	3750 x 1850 x 270 mm	3990 x 1920 x 270 mm	3990 x 1920 x 270 mm
Zul. Gesamtgewicht	3000 kg	3500 kg	3000 kg	3500 kg
Nutzlast	2140 kg	2620 kg	2115 kg	2595 kg
Ladehöhe	470 mm	470 mm	470 mm	470 mm
Bereifung	13"	13"	13"	13"
Auffahrwinkel	7°	7°	7°	7°

Zubehör (optional)

- Ersatzrad
- Ersatzradhalter
- Lochrehling seitlich
- Seilwindeblock kpl. für Absenker
- Seilwinde mit Seil und Umlenkrolle bei E-Pumpe
- Alu-Swiss Überfahrwand statt Stahlüberfahrwand
- Deichselbox feuerverzinkt
- H-Gestell
- Pumpe kombiniert mit Not-Handpumpe bei V-Deichsel
- Plane & Spriegel, (1800 / 2000 mm) Farbe nach Wahl
- Alu-Riffelblechboden





Deichselbox zum Schutz der Batterie und der Absenkhraulik



feuerverzinkte Überfahrwand mit rutschhemmendem Gitterbelag, sowie mit Gasfederunterstützung



Unser Zubehörprogramm

Aufbau

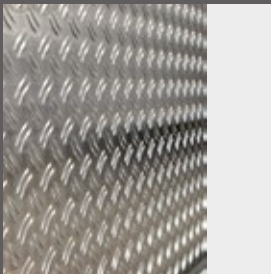

Bodenplatte mit Aluriffelblech belegt

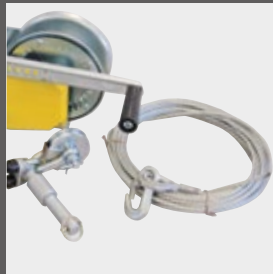

Seilwinde mit Zugseil, Umlenke-rolle bzw. Seilwindenbock



Standschiene mit Bügel (lose beigelegt)



Doppeltwirkender Zylinder

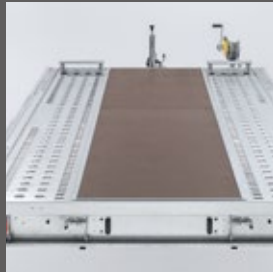

Ladefläche, durchgehend mit Siebdruckplatte geschlossen

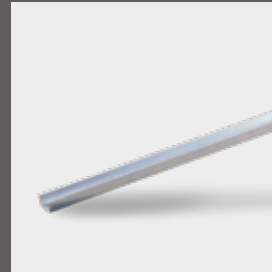

Zusätzliche Auffahrschiene, lose (1 Stück)

Diebstahlsicherung

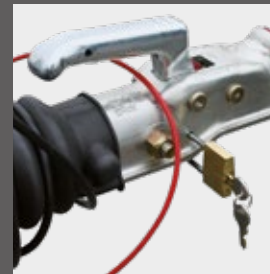

Bügelverschluss für gebremste Anhänger bis 3500 kg

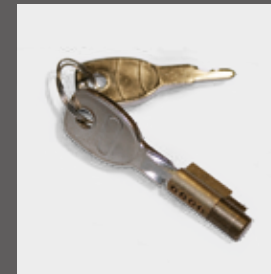

Steckschloss für ungebremste Anhänger

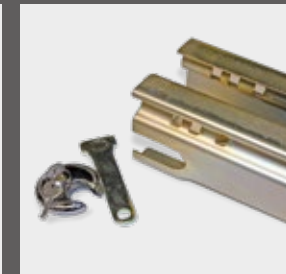

Metall-Absperrschuh mit Schloss



Diebstahlsicherung Safety Compact



Ganz nach Wunsch

Räder

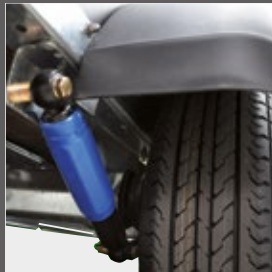

Ersatzreifen

Radstoßdämpfer inkl.
100 km/h Bestätigung

Beleuchtung/Elektrik

Adapter 7-13-polig /
Adapter 13-7-polig

Chassis



AKS-Sicherheitskupplung



Radstoßdämpfer (lose)



Schiebestützen (2 Stück)

Unser Zubehörprogramm



Ladungssicherung



Anbinderinge versenkt in Holzboden, montiert

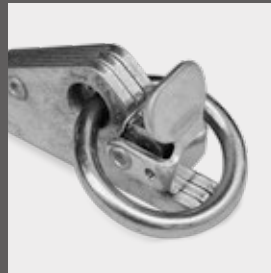

Fittings für Ladungssicherungsschiene (4 Stück)

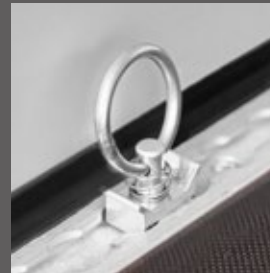

Fittings für Airlineschiene

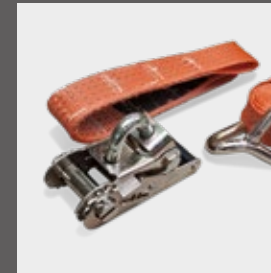

Radspanngurte, 50 mm breit

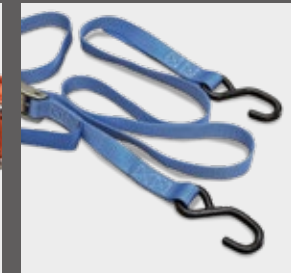

Motorradgurt 25 mm (4 Stück)



Optionaler Radanschlag zur Ladungssicherung



Motorradständer



Radstopper (Sperrstange)



Ladungssicherungsschiene

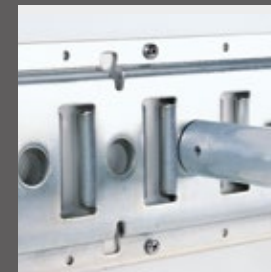

Schlitzankerschiene mit Sperrstange



Stäbchenzurrtschiene mit Sperrstange

Ganz nach Wunsch

Planen Standardfarben



Weiß / ähnlich RAL 9010



Mittelgelb / ähnlich RAL 1003



Orange / ähnlich RAL 2011



Rot / ähnlich RAL 3002

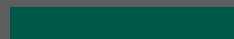

Grün / ähnlich RAL 6026



Blau / ähnlich RAL 5002



Grau / ähnlich RAL 7038

Bitte beachten Sie, dass die abgebildeten Farben von den Originalfarben abweichen können.

Auf Wunsch
erstellen wir gerne
individuelle
Planenbeschriftungen

Neben der **umfangreichen Serienausstattung** unserer Anhänger und Fahrzeugaufbauten bieten wir passend **für jedes Modell eine große Auswahl an Zubehör.**

So können Sie sich ganz nach **Ihren individuellen Bedürfnissen** die passende Lösung für Ihren Transportbedarf zusammenstellen und auch mit den Transportaufgaben wachsen.



Ersatzteile
bequem online bestellen
shop.humbaur.com



Stark aus Erfahrung

Innovationskraft und kundenorientierte Lösungen zeichnen Humbaур aus. Mit diesem Ansatz hat sich das inhabergeführte, mittelständische Familienunternehmen an die **europäische Spitze** gearbeitet und bietet mit rund **420 verschiedenen Anhänger-Serienmodellen** von 750 kg bis 55 t für Gewerbe- und Privatkunden und 230 Modellen der FlexBox-Fahrzeugaufbauten für jedes Transportproblem eine passende Lösung. In über 35 Jahren haben wir gemeinsam mit unseren Handelspartnern und Kunden einen reichen Erfahrungsschatz aufgebaut, der sich in jedem unserer Produkte widerspiegelt – **in durchdachten Funktionen und Details, großer Bedienerfreundlichkeit und hohem Fahrkomfort.**

Zu unseren Markenzeichen gehören robuste und wartungsarme Fahrzeuge mit einer umfangreichen Serienausstattung genauso, wie ein breites Sortiment an Zubehör und auch die Möglichkeit, Individuallösungen realisieren zu können. Unsere eigene Kompetenz in der Herstellung – vom kleinen Metallteil bis zur Polyesterhaube oder Sandwichpaneele – kombiniert mit Qualitäts-Komponenten namhafter Hersteller sorgt für **langlebige Produkte mit hoher Wertbeständigkeit.**



Ulrich Humbaур
Gesellschafter, Geschäftsführer/CEO

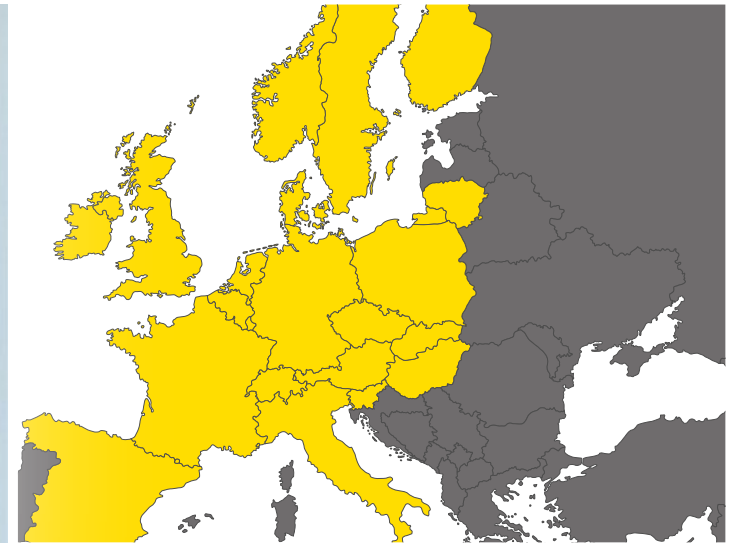

Gemeinsam mit unserem **Partner-Netzwerk** bieten wir Ihnen umfassende Betreuung vor Ort in allen Transportfragen. Gemeinsam finden wir die passende Lösung für Ihre Transportaufgabe und kümmern uns um **Service und Reparatur.** Zu unserem Serviceversprechen gehören günstige Reparaturmöglichkeiten genauso wie die **lange Verfügbarkeit von Ersatzteilen**, damit Sie lange Freude und Nutzen an Ihrem Anhänger oder Fahrzeugaufbau haben.



Überzeugende Qualität

Wir legen großen Wert darauf, dass unsere Produkte auch unter **harten Einsatzbedingungen** ohne böse Überraschungen funktionieren. Deshalb konstruieren wir sie robust mit den geeigneten Materialien in den geforderten Stärken. Auf diversen Teststrecken simulieren wir den denkbar härtesten Einsatz für unsere Anhänger. Bei voller Beladung prüfen wir die Stabilität und Haltbarkeit von Fahrwerk, Rahmen und Komponenten. So stellen wir die **herausragende Qualität** unserer Anhänger sicher.



Unser **Qualitätsmanagementsystem** ist zertifiziert nach **DIN EN ISO 9001:2015** und **KBA-ZM-A** und wird regelmäßig überprüft. Für das Segment **Fahrzeugaufbauten** sind wir zusätzlich von zahlreichen **Nutzfahrzeugherstellern** als **Auf- und Umbaupartner** zertifiziert. Durch die wiederkehrenden Kontrollen und durch unsere Produkte können wir **unser Qualitätsversprechen** regelmäßig dokumentieren.

Als Kunde profitieren Sie dadurch doppelt: **beim Einsatz und beim Wiederverkauf.**





Auch im Web und vieles mehr unter
humbaur.com/de/downloads

Haben Sie Fragen zu diesem oder einem anderen Anhänger aus
unserem Sortiment oder wünschen Sie eine persönliche Beratung?
Wir freuen uns über Ihre Kontaktaufnahme.

Telefonisch unter **0821 / 24 929 - 0** oder
per E-Mail an info@humbaur.com

IHR HUMBAUR KONTAKT IN IHRER NÄHE

